

## Схема сборки облицовки "Руна 700"

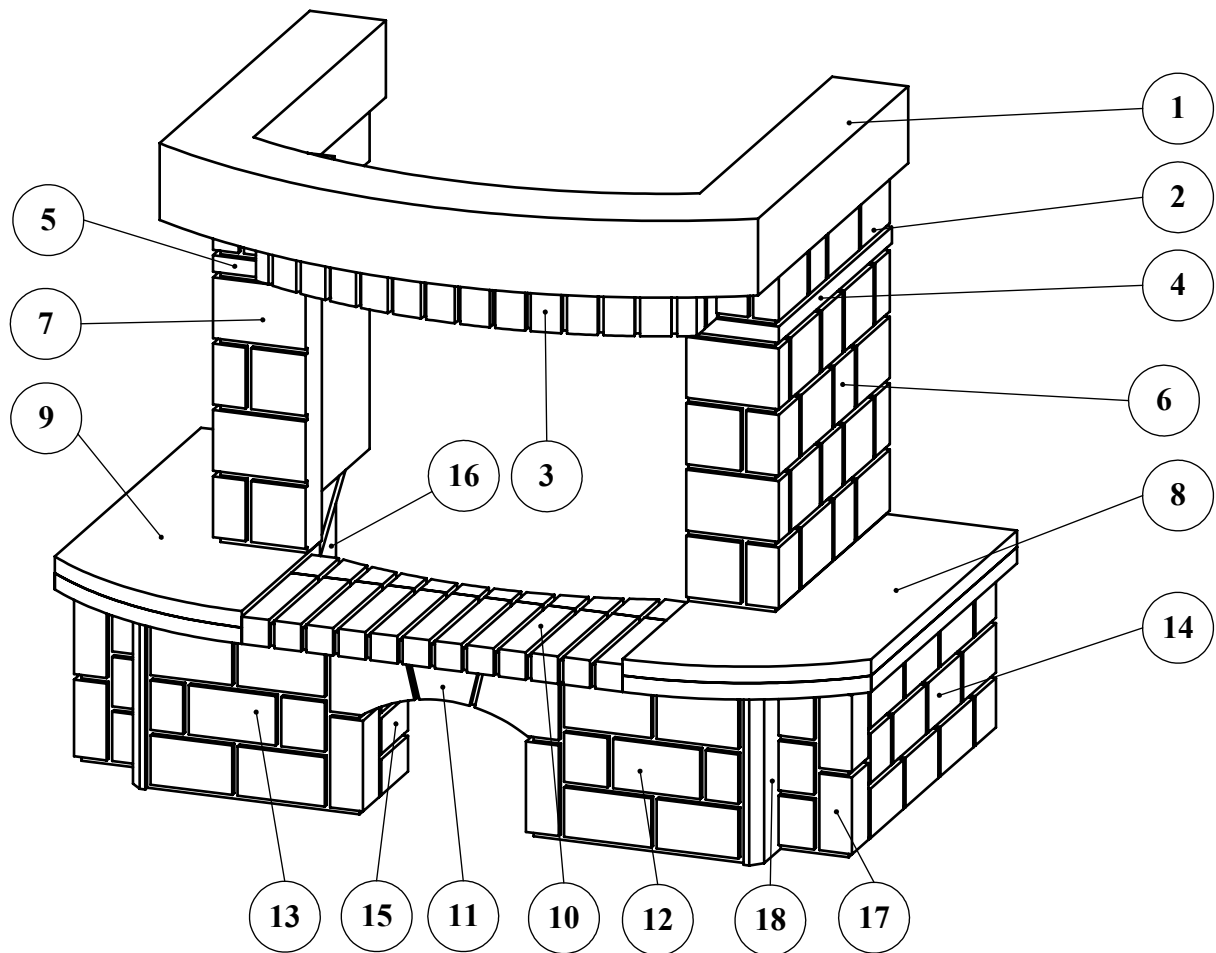

| Поз. | Наименование                 | Габаритные размеры, мм | Кол-во |
|------|------------------------------|------------------------|--------|
| 1    | Балка                        | 1100 x 870 x 140       | 1      |
| 2    | Капитель                     | 115 x 550 x 120        | 2      |
| 3    | Панель верхняя               | 810 x 336 x 150        | 1      |
| 4    | Подложка мраморная правая    | 170 x 550 x 30         | 1      |
| 5    | Подложка мраморная левая     | 170 x 550 x 30         | 1      |
| 6    | Панель притопочная правая    | 170 x 550 x 495        | 1      |
| 7    | Панель притопочная левая     | 170 x 550 x 495        | 1      |
| 8    | Площадка правая              | 860 x 400 x 60         | 1      |
| 9    | Площадка левая               | 860 x 400 x 60         | 1      |
| 10   | Панель нижняя                | 700 x 340 x 50         | 1      |
| 11   | Арка                         | 420 x 80 x 125         | 1      |
| 12   | Опора арки правая            | 400 x 80 x 310         | 1      |
| 13   | Опора арки левая             | 400 x 80 x 310         | 1      |
| 14   | Опора площадки               | 630 x 80 x 310         | 2      |
| 15   | Опора панели нижней бетонная | 310 x 150 x 80         | 2      |
| 16   | Подставка                    | 340 x 50 x 300         | 2      |
| 17   | Опора угловая                | 135 x 80 x 310         | 2      |
| 18   | Опора угловая мраморная      | 170 x 30 x 310         | 2      |

Примечание: Подставки №16 не являются видимыми частями облицовки и изготавливаются из нестандартных литых деталей, могут быть не упакованы в картон. Указанные размеры являются справочными и могут корректироваться без уведомления потребителя

# Фазы сборки облицовки "Руна 700"

## Фаза №1

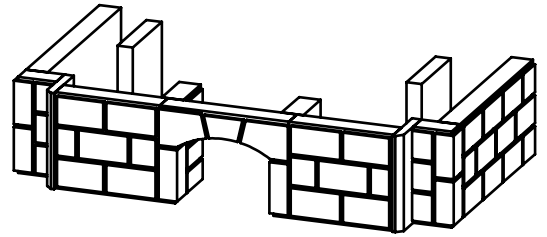
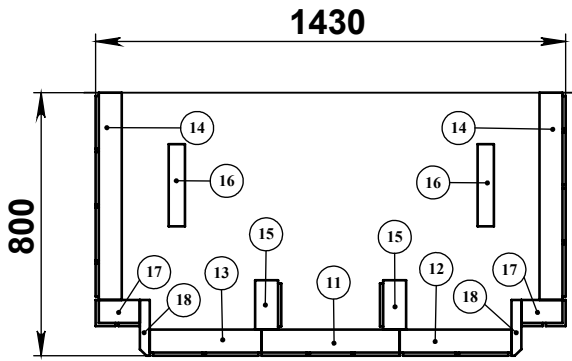

## Фаза №2

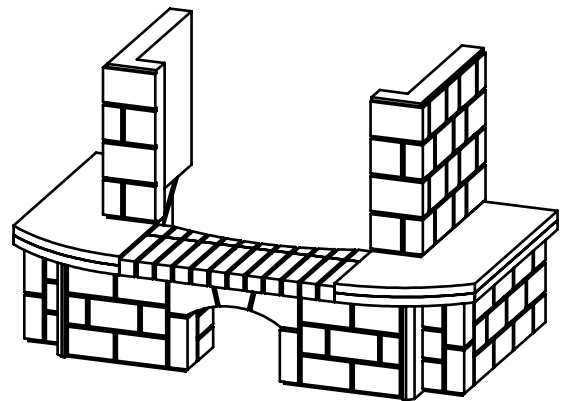
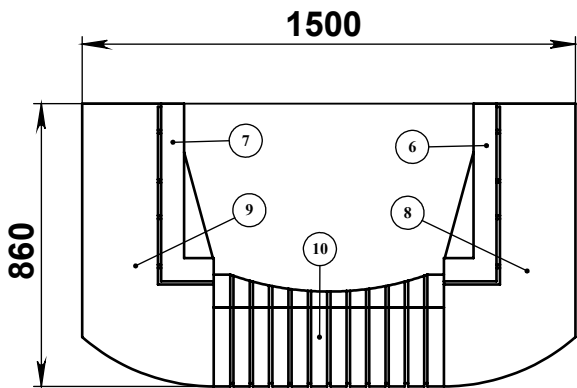

## Фаза №3

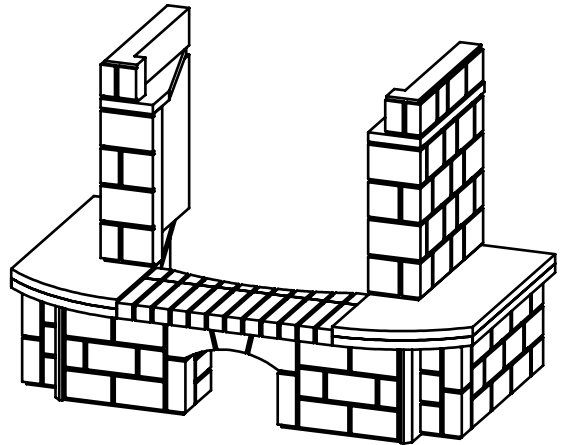
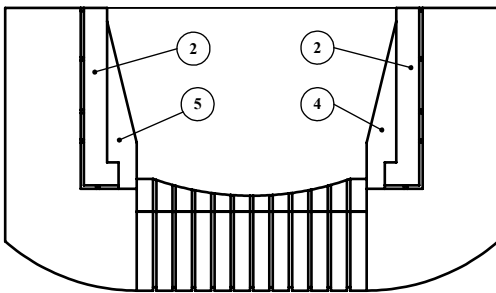

## Фаза №4

