

## Схема сборки облицовки "Унисон"

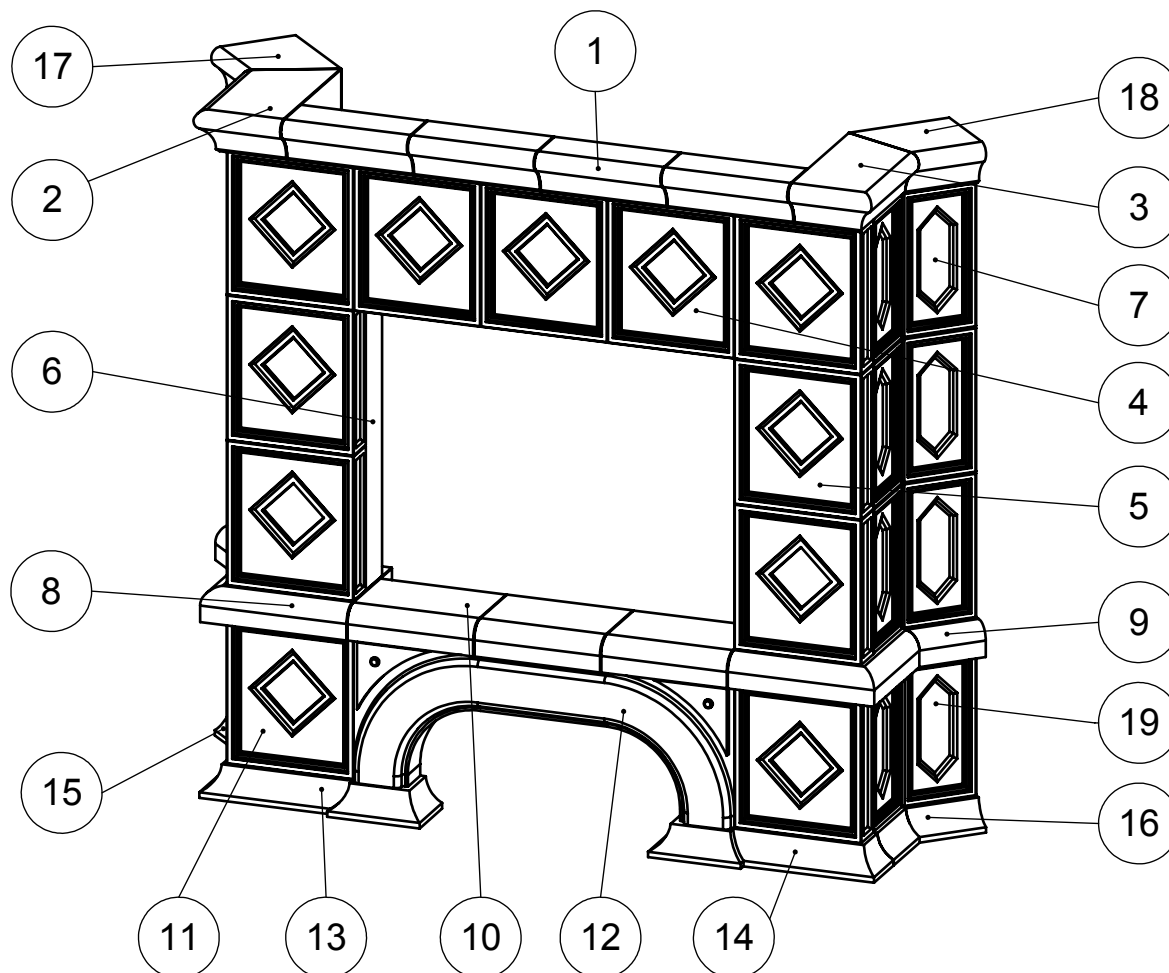

Поз.	Наименование	Габаритные размеры, мм	Кол-во
1	Балка центральная	466 x 80 x 97	2
2	Балка левая	295 x 80 x 160	1
3	Балка правая	295 x 80 x 160	1
4	Панель верхняя	1166 x 61 x 265	1
5	Панель притопочная	530 x 61 x 265	2
6	Столбик приточный	530 x 60 x 80	2
7	Вставка боковая	795 x 61 x 154	4
8	Площадка левая	360 x 394 x 55	1
9	Площадка правая	360 x 394 x 55	1
10	Панель нижняя	700 x 55 x 160	1
11	Опора площадки	265 x 61 x 233	2
12	Арка	265 x 700 x 70	1
13	Опора арки левая	410 x 110 x 50	1
14	Опора арки правая	410 x 110 x 50	1
15	Плинтус левый	185 x 280 x 50	1
16	Плинтус правый	185 x 280 x 50	1
17	Балка левая пристенная	190 x 80 x 160	1
18	Балка правая пристенная	190 x 80 x 160	1
19	Вставка боковая	265 x 61 x 154	4

Примечание: Подставки не являются видимыми частями облицовки и изготавливаются из нестандартных деталей. Указанные размеры являются справочными.

# Фазы сборки облицовки "Унисон"

## Фаза №1

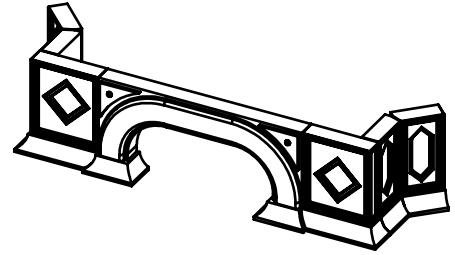
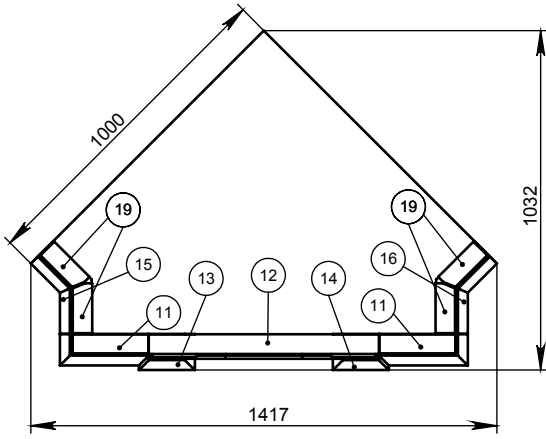

## Фаза №2

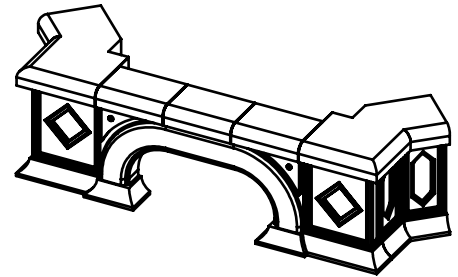
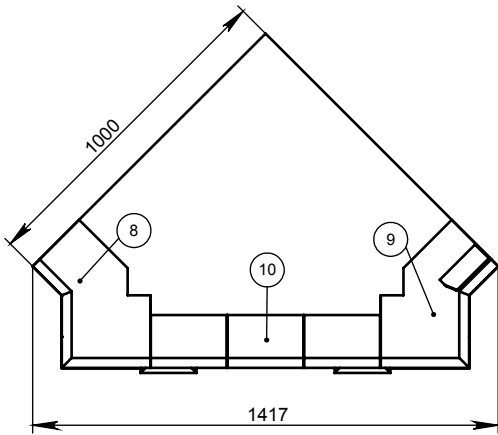

## Фаза №3

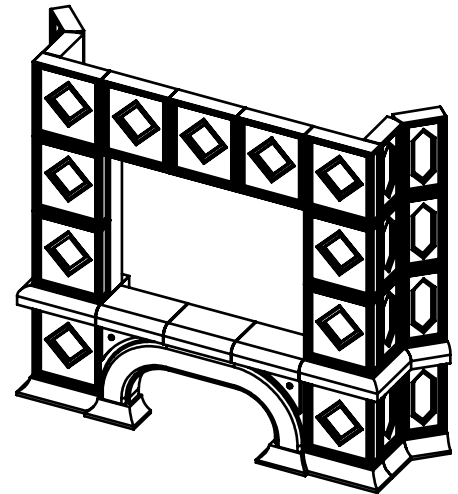
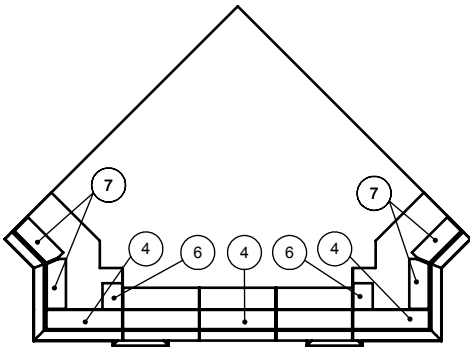

## Фаза №4

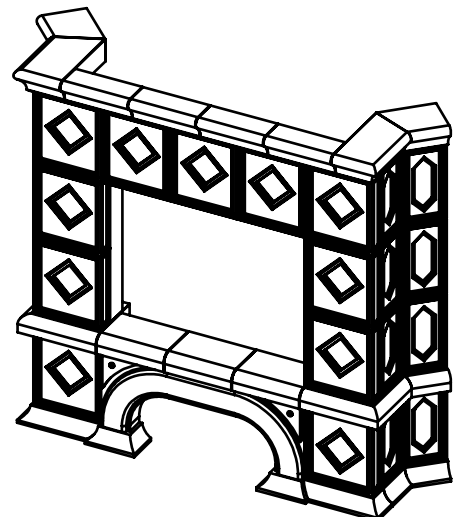
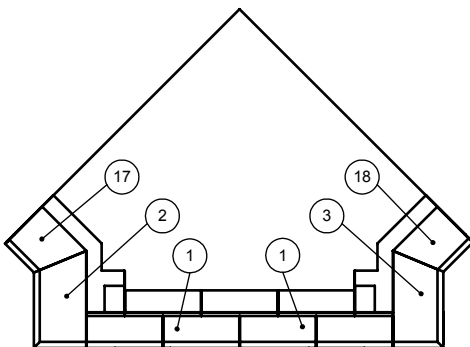

## Фазы сборки обложки "Унисон"

---