

Схема сборки облицовки "Октава"

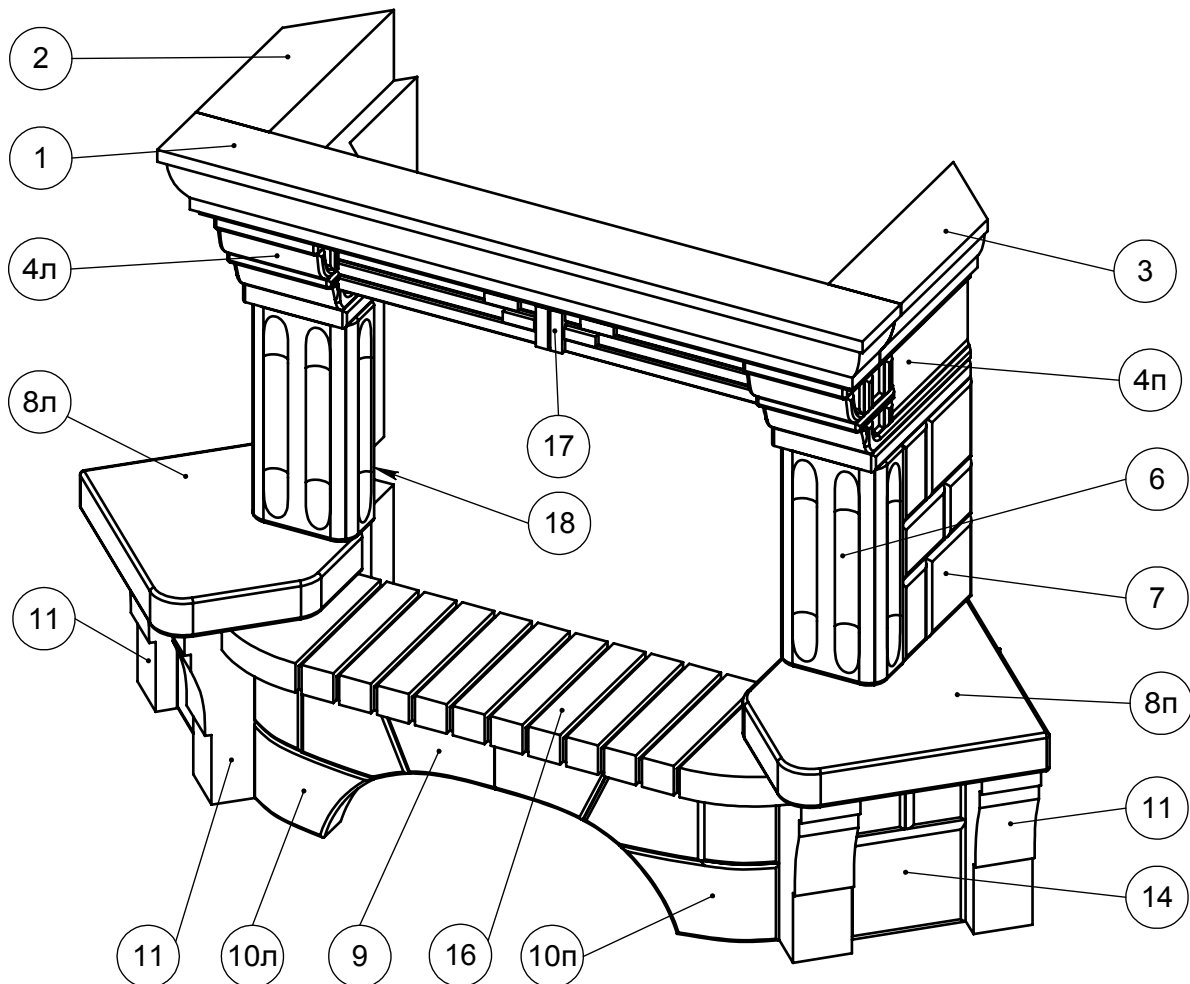

Поз.	Наименование	Габаритные размеры, мм	Кол-во
1	Балка центральная	1140 x 120 x 115	1
2	Балка левая	430 x 120 x 115	1
3	Балка правая	430 x 120 x 115	1
4л	Капитель левая	465 x 170 x 200	1
4п	Капитель правая	465 x 170 x 200	1
6	Колонна фасадная	375 x 170 x 75	2
7	Опора боковая верхняя	270 x 375 x 60	2
8л	Площадка левая	420 x 395 x 65	1
8п	Площадка правая	420 x 395 x 65	1
9	Арка	660 x 130 x 50	1
10л	Опора арки левая	190 x 250 x 80	1
10п	Опора арки правая	190 x 250 x 80	1
11	Опора площадки	310 x 180 x 90	4
14	Опора боковая нижняя	185 x 310 x 60	2
16	Панель нижняя	970 x 230 x 50	1
17	Панель верхняя	745 x 125 x 55	1
18	Подставка	310 x 70 x 100	2

Примечания:

1) Данная облицовка совместима только с топками компании МЕТА шириной 700 мм.

2) Подставки (деталь №18) не являются видимыми частями облицовки и изготавливаются из нестандартных литых деталей, могут быть не упакованы в картон. Указанные размеры являются справочными и могут корректироваться без уведомления потребителя

Фазы сборки облицовки "Октава"

Фаза №1

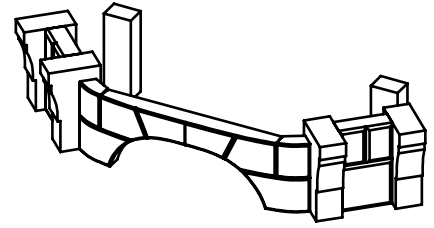
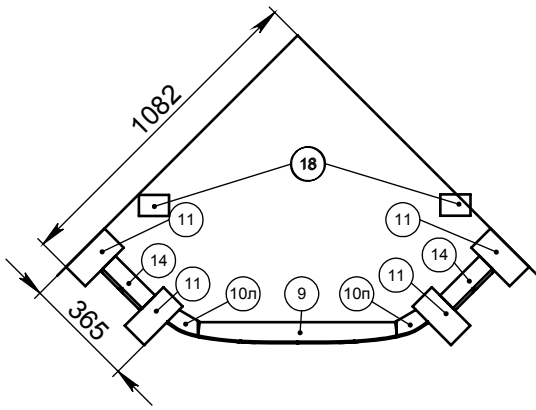

Фаза №2

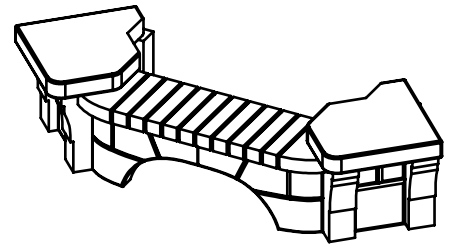
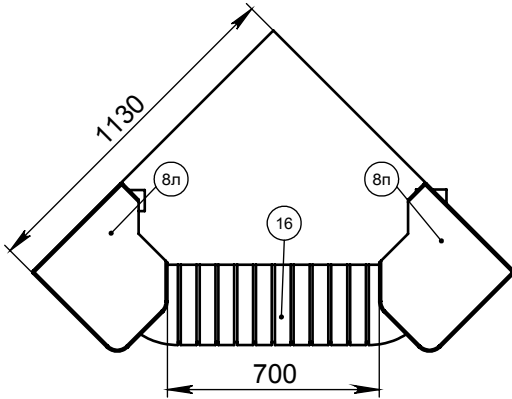

Фаза №3

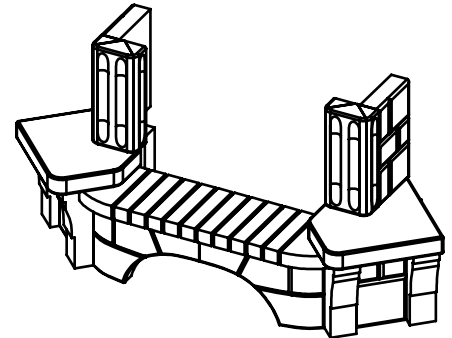
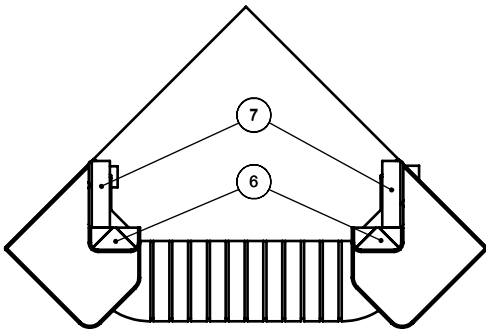

Фаза №4

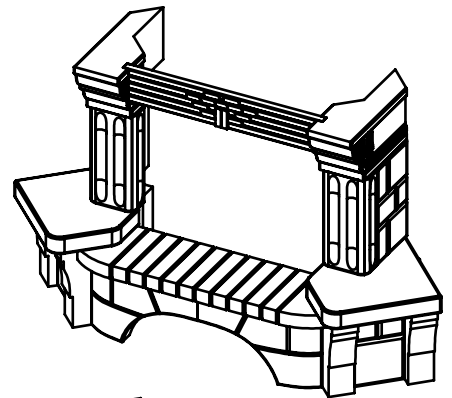
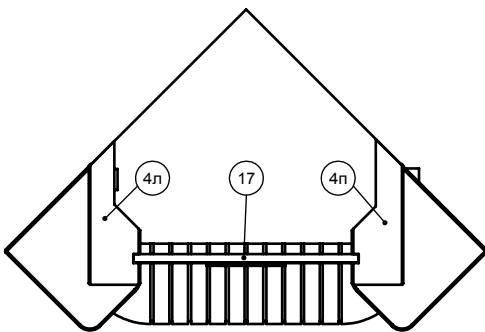

Фаза №5

