

## Схема сборки облицовки "Соната"

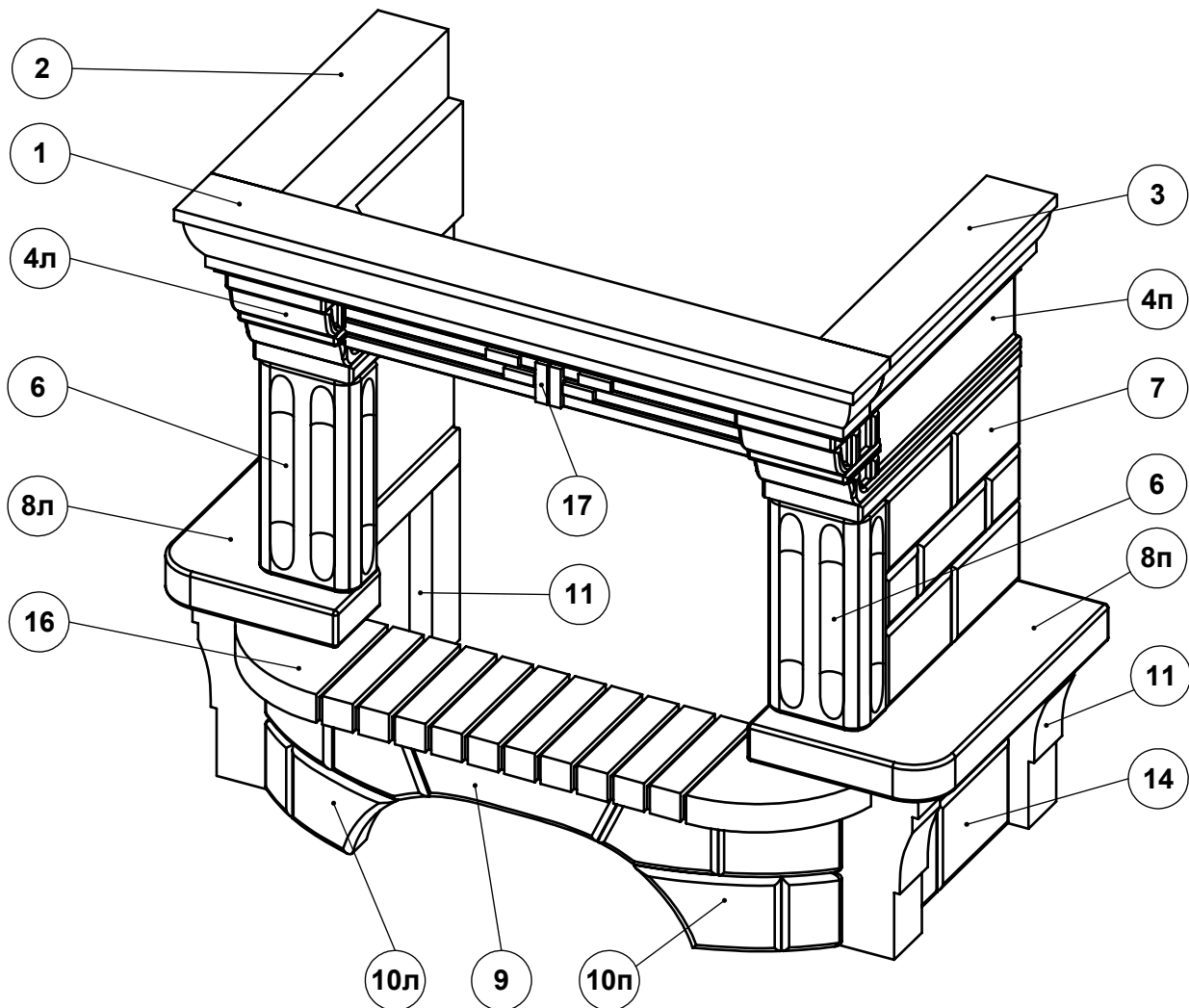

Поз.	Наименование	Габаритные размеры, мм	Кол-во
1	Балка центральная	1140 x 120 x 115	1
2	Балка левая	540 x 120 x 115	1
3	Балка правая	540 x 120 x 115	1
4л	Капитель левая	610 x 170 x 200	1
4п	Капитель правая	610 x 170 x 200	1
6	Колонна фасадная	375 x 170 x 75	2
7	Опора боковая верхняя	440 x 375 x 60	2
8л	Площадка пристенная левая	570 x 320 x 65	1
8п	Площадка пристенная правая	570 x 320 x 65	1
9	Арка	610 x 130 x 50	1
10л	Опора арки левая	300 x 250 x 80	1
10п	Опора арки правая	300 x 250 x 80	1
11	Опора площадки	310 x 180 x 90	4
14	Опора боковая нижняя	345 x 310 x 60	2
16	Панель нижняя	1080 x 230 x 50	1
17	Панель верхняя	745 x 125 x 55	1

Примечание: Подставки не являются видимыми частями облицовки и изготавливаются из нестандартных литых деталей, могут быть не упакованы в картон. Указанные размеры являются справочными и могут корректироваться без уведомления потребителя

# Фазы сборки облицовки "Соната"

## Фаза №1

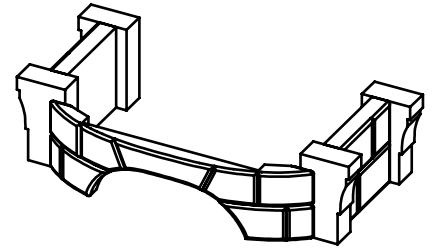
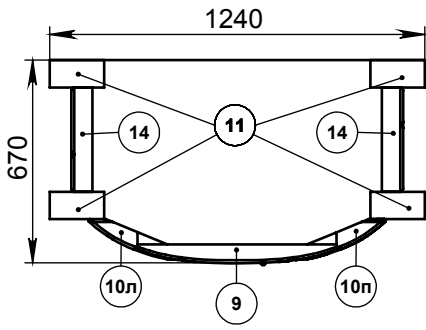

## Фаза №2

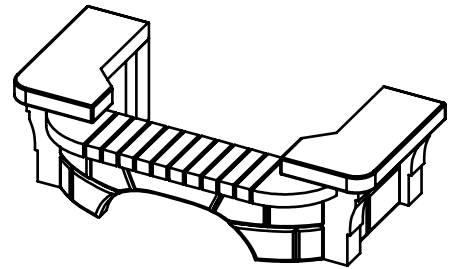
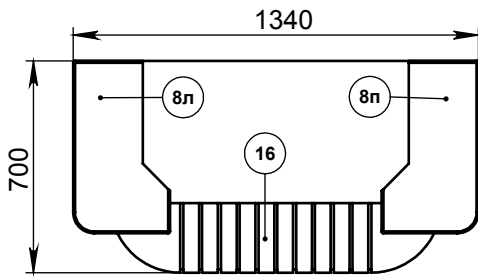

## Фаза №3

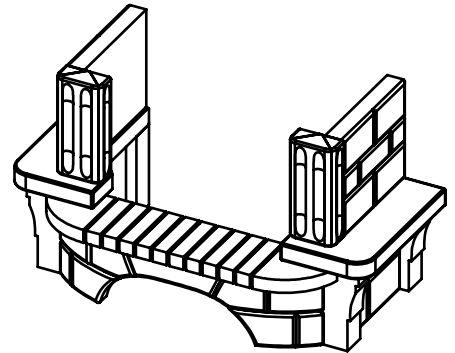
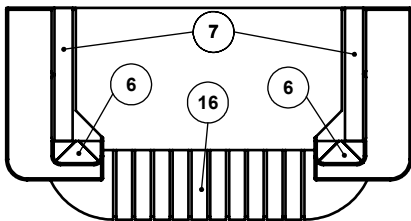

## Фаза №4

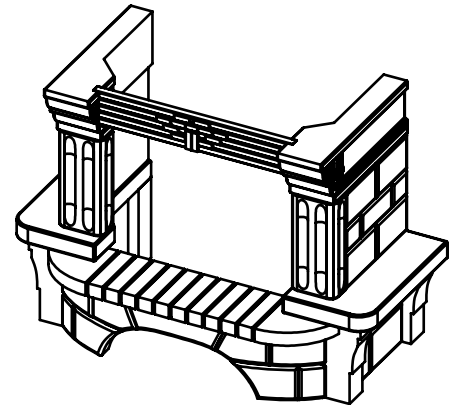
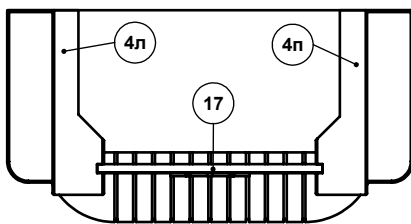

## Фаза №5

